



高畫質數位電視機上盒
STB-9832C 使用手冊

目 錄

一、使用須知.....	- 1 -
(一) 引言.....	- 1 -
(二) 機上盒主要特點.....	- 1 -
(三) 安全注意事項.....	- 1 -
二、面板功能說明.....	- 2 -
(一) 前面板.....	- 2 -
(二) 側面板.....	- 2 -
(三) 後面板.....	- 3 -
(四) 底面板.....	- 3 -
三、設備連接.....	- 4 -
四、遙控器介紹.....	- 5 -
(一) 遙控器按鍵說明.....	- 5 -
(二) 學習型按鍵操作指南.....	- 6 -
五、快速操作指南.....	- 6 -
(一) 首次安裝.....	- 6 -
(二) 收看電視.....	- 6 -
(三) 功能表操作.....	- 6 -
六、主選單及進階功能.....	- 7 -
(一) 電子節目表.....	- 7 -
(二) 收視提醒.....	- 7 -
(三) 頻道分類.....	- 7 -
(四) 子母畫面.....	- 7 -
(五) 雙語切換.....	- 7 -
(六) 收視控制.....	- 8 -
(七) 數位錄影(選項服務).....	- 8 -
(八) 我的影音(選項服務).....	- 8 -
(九) 時移收視(選項服務).....	- 9 -
(十) 手機/平板互動(選項服務).....	- 10 -
(十一) 系統設定.....	- 11 -
七、故障與排除.....	- 12 -
八、產品規格.....	- 13 -
九、特別提示.....	- 13 -

一、使用須知

(一) 引言

您好：

感謝您選擇新北市智慧電視的產品。藉由我們的服務，您可以享受到數位科技帶來的繽紛生活，我們將努力為您提供更快捷、更滿意的服務。使用本產品前，請您仔細閱讀本手冊。新北市智慧電視保留對本手冊中所描述產品的改進權利，規格如有變更，將不再另行通知，以實物為準。

(二) 機上盒主要特點

1. 具備高性能處理器，提供多項智慧電視功能
2. 內置全頻道解調技術(Full band tuner)，可快速選台看節目
3. 支援MPEG-2、H.264高畫質電視訊號和標準畫質電視訊號解碼能力
4. 提供高畫質數位錄影，可看一台錄另一台
5. 支援一週電子節目表，可依據節目設定錄影
6. 支援高畫質子母畫面功能，可同時收看兩台
7. 收看電視可暫停、快轉、倒轉，精彩不漏過
8. 支援播放USB隨身碟檔案，可播影片、音樂及圖片
9. 可依開機密碼、節目分級、節目分類及收看時間，管理收看電視
10. 實現多媒體影音在手機、平板電腦及電視間互相分享多媒體
11. 具備關機後頻道記憶功能

(三) 安全注意事項

1. 請將機上盒安裝在平穩的檯面上,請保證機上盒通風和無日光直射。安裝機上盒時請確認機上盒四周和其他物品或牆壁有 10cm 以上的空間。
2. 請不要自行拆卸機上盒箱蓋以防觸電，機上盒發生故障時請與本公司聯繫。
3. 安裝機上盒時應遠離強電場或是強磁場的電器，例如，微波爐、電冰箱、手機等，並且不要把機上盒安裝在高溫或易燃的物體附近，如電暖氣等。
4. 機上盒不可暴露於滴水或是濺水的環境，也不可在機上盒上擺放花盆或潮濕物體。
5. 機上盒的散熱孔不可被報紙、桌布、窗簾等堵住，也不要再在機上盒上面披蓋布條，以免妨礙散熱，請防止異物（如金屬、硬幣、鐵絲等）通過散熱孔進入機上盒。
6. 請不要用濕布清潔機上盒，請使用柔軟的乾布擦拭外殼。拔插電源線時，應保持雙手乾燥。
7. 遇到下列情形之一時，請斷開電源，並拔下電源插頭：有液體意外流入機上盒機殼；有冒煙、異味、異聲等異常情況發生；清潔機上盒前；有雷雨閃電天氣時；長時間不使用機上盒；拔插音視頻和訊號線纜前。
8. 遙控器電池使用須知：請使用正確型號的電池，並按照正確極性安裝電池；請勿將新舊電池混用，更換電池時，應同時更換所有的電池；長期不使用機上盒時，請將電池拔出，如果電池漏液或有異味，應停止使用；請不要把電池放在過熱的環境下，廢舊的電池應回收，避免對環境造成污染。

二、面板功能說明

(一) 前面板

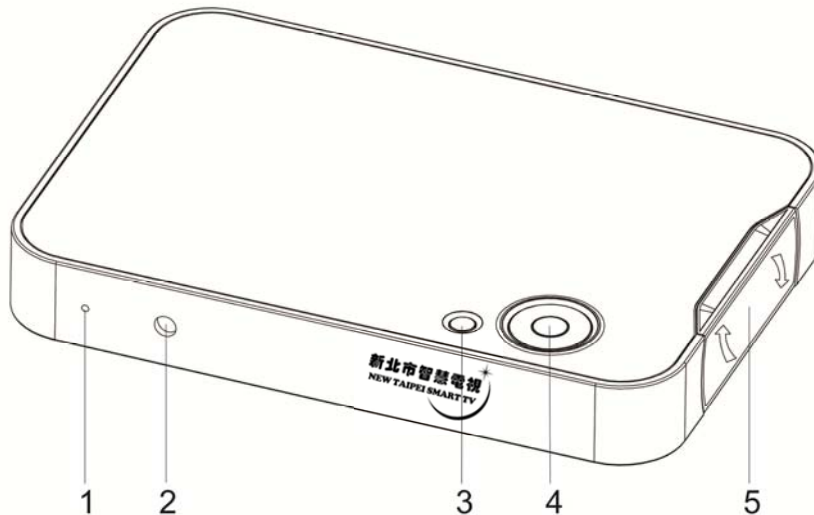

1. 電源待機狀態指示燈：正常工作狀態顯示藍色，待機狀態顯示紅色。
2. 遙控接收窗：遙控機上盒時，請將遙控器對準此位置。
3. **【MENU】**：進入主選單。
4. **【◀】**：音量調整，或在功能表向左移動。
【▶】：音量調整，或在功能表向右移動。
【+】：頻道調整，或在功能表向上移動。
【-】：頻道調整，或在功能表中下移動。
【OK】：確認選擇或進入下一級功能表。
5. 支架：將此支架旋轉90°，機上盒可垂直放置。

備註：本部分圖片為示意圖，具體外觀請以實物為準。

(二) 側面板

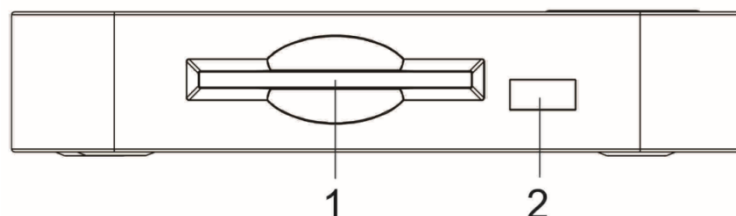

1. 讀卡器：智慧卡插槽，請將晶片朝下插入。
2. USB 介面：連接 USB 設備。

(三) 後面板

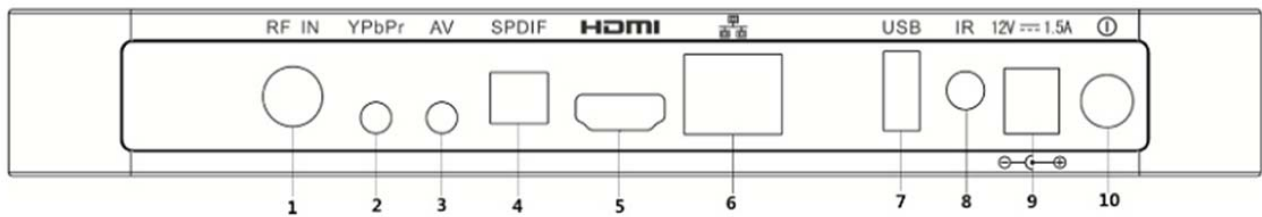

1. RF IN：電視訊號輸入孔。
2. YPbPr：色差訊號輸出孔(連接線為選配)。使用 YPbPr 連接線輸出訊號到電視機，可以取得更好的收看效果（請將電視機的輸入和機上盒的輸出設為 YPbPr 模式）
3. AV：類比影音訊號輸出孔(連接線為選配)。
4. SPDIF：數位聲音訊號輸出孔(連接線為選配)。使用專用的 SPDIF 連接線輸出訊號到音響，可以取得更好的收聽效果。
5. HDMI：HDMI 影音訊號輸出孔。使用專用的 HDMI 線連接電視機的 HDMI 輸入孔，可以取得更好的收看效果（請將電視機的輸入設為 HDMI 模式）。
6. 網路：網路數據線連接孔(連接線為選配)。
7. USB：USB 連接孔，可以連接 USB 設備。
8. IR：紅外線訊號連接孔，可以連接紅外線接收器(接收器為選配)。
9. 電源：電源變壓器接入孔。
10. 開關：機上盒的電源開關。

備註：本部分圖片為示意圖，具體外觀請以實物為準。

(四) 底面板

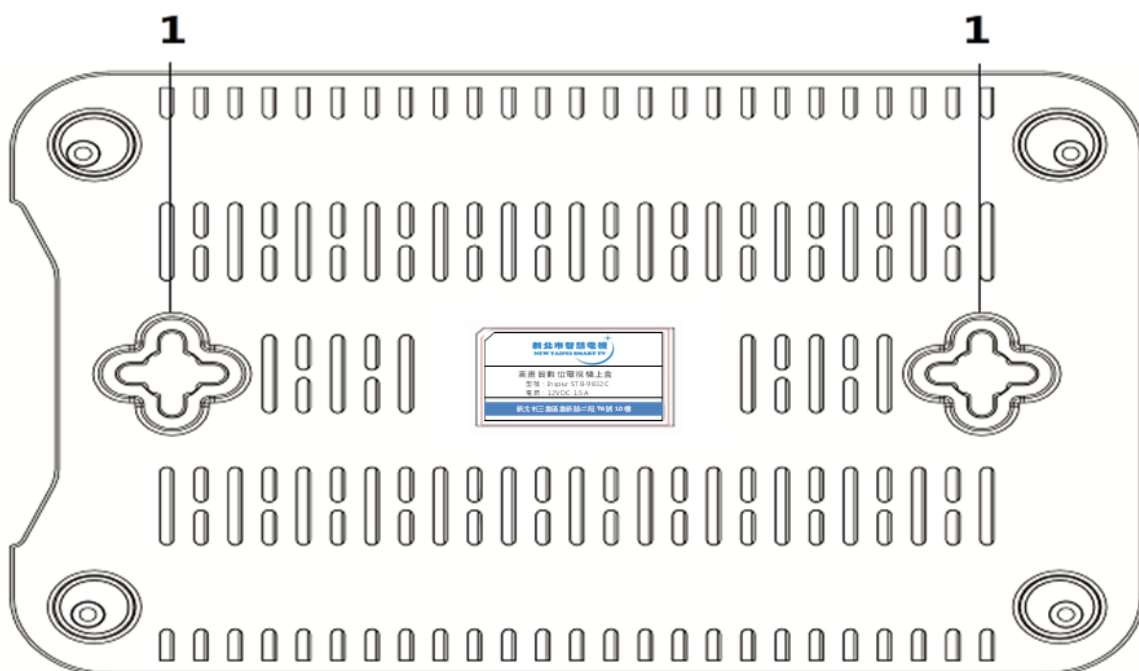

1. 凹槽：壁掛方式下用於固定機上盒。

三、設備連接

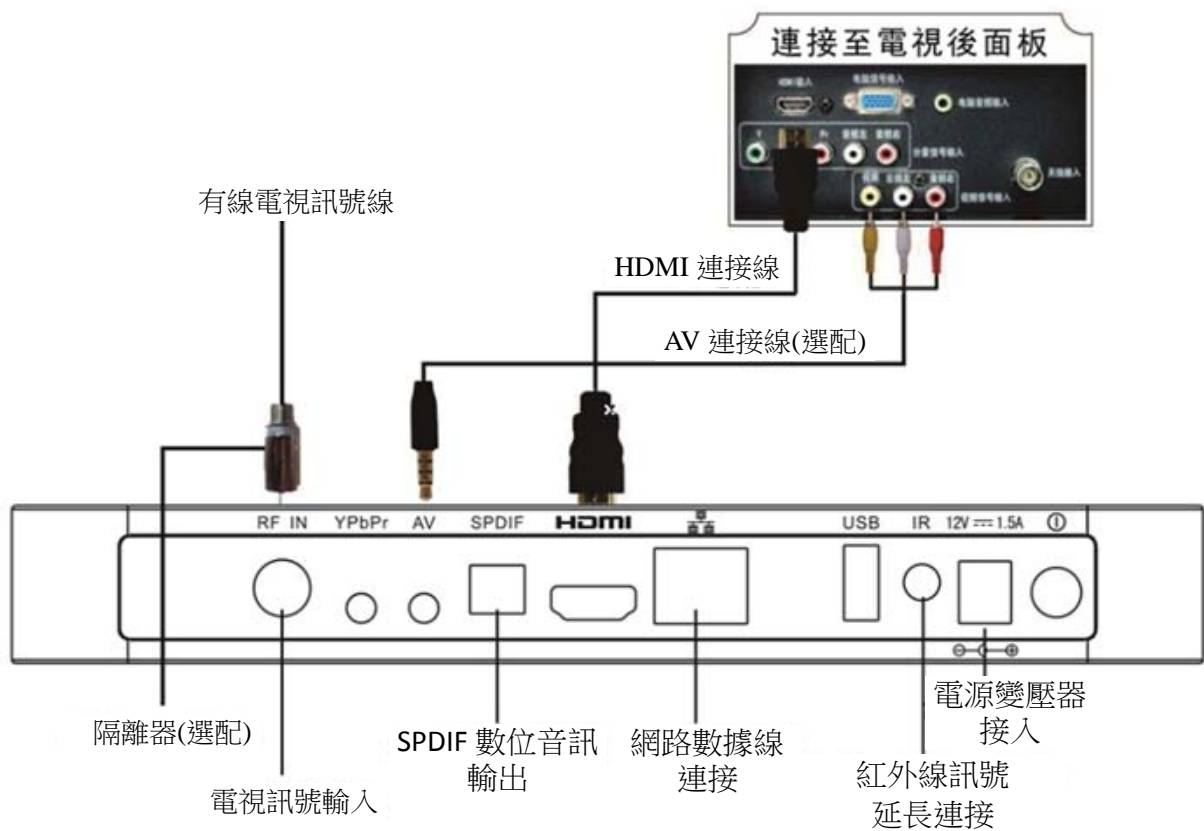



連接前請確認所有連接線準備齊全，並按以下步驟進行連接。

1. 將電視訊號線連接到機上盒的 RF IN 訊號輸入孔。
2. 將網路數據線連接到機上盒的網路連接孔。
3. 若使用 HDMI 連接線，請將機上盒 HDMI 訊號輸出孔與電視機 HDMI 訊號輸入孔連接。
4. 若使用 AV 線，請將機上盒的 AV 訊號輸出孔與電視機的 AV 訊號輸入孔連接。
5. 正確插入智慧卡，智慧卡上面的晶片要朝下及朝內插入。
6. 接好機上盒及電視機電源，並打開開關。
7. 使用 AV 線連接時將電視機切換到 AV 模式，使用 HDMI 線連接時，請將電視機的輸入模式切換到 HDMI，以便能夠看到機上盒畫面。

備註：進行連接或拔插線纜時，請確認機上盒、電視機電源處於關閉狀態。

四、遙控器介紹

(一) 遙控器按鍵說明

1. 【紅色 】機上盒開關鍵，按下可開啟機上盒，再按一次進入待機狀態。
2. 【灰色 】學習鍵，可學習電視機遙控器的開關鍵。
3. 【TV/AV】學習鍵，可學習電視機遙控器的輸入切換鍵。
4. 【音量- / 音量+】學習鍵，可學習電視機遙控器的音量減小/增加鍵。
5. 【數字鍵】用於選擇要收看的頻道號碼，或於功能表中編輯文字、數字。
6. 【靜音】用於停止機上盒聲音輸出，再按一次恢復聲音輸出。
7. 【雙語】用於雙語節目選擇第二語言。
8. 【主選單】用於啟動功能表的主選單。
9. 【返回】返回上一層功能表
10. 【▲】頻道調整，或在功能表向上移動。
11. 【▼】頻道調整，或在功能表向上移動。
12. 【◀】音量調整，或在功能表向左移動。
13. 【▶】音量調整，或在功能表向右移動。
14. 【確認】確認選擇或進入下一級功能表。
15. 【節目表】用於快速使用節目表。
16. 【錄影】啟動即時數位錄影。
17. 【啟用】啟動收看子母畫面。
18. 【互換】收看子母畫面時，母畫面節目與子畫面節目互換。
19. 【控制】收看子母畫面時，按控制鍵可指定於母畫面換台或於子畫面換台；收看父母控制節目時，按控制鍵後可輸入密碼。
20. 【▶||】互動播放時暫停或播出節目。
21. 【■】互動播放時停止播出節目；在主選單的節目表可設定預約錄影。
22. 【◀◀】互動點播時進行倒轉；在主選單的節目表可顯示預約清單。
23. 【▶▶】互動點播時進行快轉；在主選單的節目表可設定收視提醒。

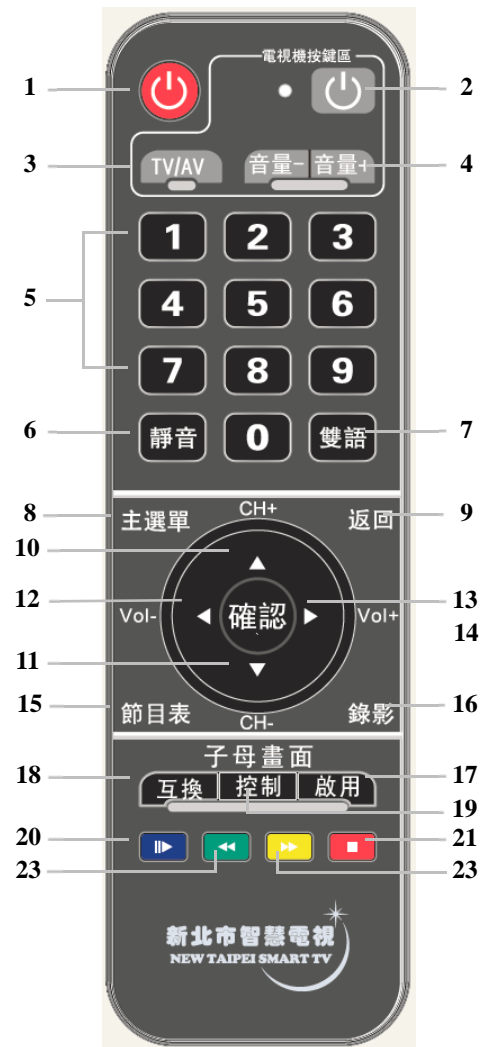

（二）學習型按鍵操作指南

1. 長按本遙控器「電視機按鍵區」的“”按鍵約 5 秒鐘，直到遙控器的紅色指示燈變為恆亮，此時進入學習狀態。
2. 按一下本遙控器要設定學習的按鍵，紅色指示燈變為閃爍，此時處於接收狀態。
3. 手持被學習遙控器，頭對頭對準本遙控器，距離約 3-5 公分，按下被學習遙控器的按鍵。
4. 學習成功後，本遙控器紅色指示燈快速閃爍 3 下後繼續保持恆亮，可重複步驟 2-4，再次選擇其他按鍵進行學習。
5. 如學習失敗，則紅燈閃爍 5 下，返回學習狀態，可重複步驟 2-4 重新學習。
6. 學習完畢後，按「電視機按鍵區」以外的任何其他鍵可退出學習狀態，紅色指示燈熄滅。

五、快速操作指南

當您第一次使用本機，請按下列步驟進行操作。

（一）首次安裝

1. 依照設備連接圖，完成機上盒與電視機的連接。
2. 打開電視機電源開關，依據影音訊號連接方式，設定電視機的輸入為 HDMI 或 AV。
3. 智慧卡以金屬晶片朝向下，並依據箭頭指示方向插入機上盒後，打開機上盒電源。
4. 機上盒開機啟動後，會自動進行節目搜索。
5. 如果機上盒沒有自動進行節目搜索，請按【主選單】選擇【系統設定】，再選擇【頻道搜索】以及【自動搜索】，然後選擇【確認】進行節目搜索。
6. 頻道搜索完畢後自動進入收看數位電視模式。

（二）收看電視

1. 使用遙控器的【▲/▼】鍵或按數字鍵可選擇您想看的頻道
2. 使用遙控器的【◀/▶】鍵可調整電視節目的音量。
3. 使用遙控器的【返回】鍵可切換到前一個收視的頻道。

（三）功能表操作

1. 按【主選單】鍵可以啟動功能表，按【▲/▼/◀/▶】移動鍵，可以移動游標。
2. 按【確認】鍵可以設定選項，或進入下一層功能表，按【返回】鍵可以回上一層功能表。
3. 進入各項功能表操作時，按【主選單】鍵可快速離開功能表回到主選單模式，再按一次【主選單】鍵可立即離開主選單。

六、主選單及進階功能

透按遙控器的【主選單】鍵或直接按遙控器功能鍵，可提供進階服務。

(一) 電子節目表

按遙控器的【節目表】鍵或從【主選單】選擇【節目表】，可提供一週節目表資訊。

1. 【節目表】功能表可瀏覽各頻道的一週節目表，如機上盒未收到完整的節目表，請按下確認鍵，機上盒將立即讀取節目表。
2. 在頻道名稱按遙控器的【確認】鍵可切換收看該頻道。

(二) 收視提醒

透過【主選單】、【節目表】可針對個別節目設定收視提醒，該節目播出前會在電視畫面跳出提醒訊息，並可以切換到預約節目的頻道進行收看。

收視提醒請將游標移動到要設定提醒的節目，按黃色鍵【▶▶】可設定提醒收視該節目，再按一次則取消收視提醒，按綠色鍵【◀◀】則可列出預約清單。

(三) 頻道分類

按遙控器的【確認】鍵或從【主選單】選擇【頻道分類】進入頻道分類功能表，經由頻道表可按【確認】鍵立即換台。

1. 【電視頻道】可以瀏覽所有的電視頻道。
2. 【頻道分類】可以分類瀏覽同一屬性的頻道，例如綜合、戲劇、新聞...等。
3. 【HD 高畫質】可以瀏覽高畫質播出的頻道。
4. 【音樂頻道】可以瀏覽音樂廣播頻道。

(四) 子母畫面

透過遙控器的子母畫面按鍵，可享受同時觀看兩個不同頻道子母畫面的功能。

1. 【啟用】鍵，啟動子母畫面功能，再按一次可取消子母畫面。
2. 【互換】鍵，交換母畫面與子畫面的頻道內容。
3. 【控制】鍵，選擇對母畫面操作換台或對子畫面操作換台。

(五) 雙語切換

透過遙控器的【雙語】鍵，可以選擇所收看電視節目的語言輸出及輸出音道。並不是所有電視頻道都提供多語言，必須原訊號支援才能提供多語選擇。

1. 多語選擇：如果電視節目提供多種語言，按下【雙語】鍵可以出現多種語言列表，按【▲】及【▼】可選擇語言。
2. 音效設定：按下【雙語】鍵再按【▶】及【◀】可選擇立體、左聲道或右聲道。

(六) 收視控制

經由密碼管控，可協助家長管理兒童的電視收視。

1. 【鎖碼頻道密碼】，專用於收看鎖碼頻道，請在電視跳出提示訊息時按下【控制】鍵，再輸入鎖碼頻道密碼，預設為0000，輸入後可恢復正常收看。
2. 【收視控制密碼】，專用於兒童收視管理，請在電視跳出提示訊息時按下【控制】鍵，再輸入收視控制密碼，預設為0000，輸入後可恢復正常收看。
3. 更改【鎖碼頻道密碼】請到【主選單】【本機資訊】【CA設定】【鎖碼頻道密碼設定】。
4. 更改【收視控制密碼】請到【主選單】【系統設定】【進階設定】【收視控制】【收視控制密碼設定】。
5. 可設定的兒童收視管理項目包括：開機鎖管控、節目分級管控以及收視時間管控。
6. 收看鎖碼頻道時必須輸入兩次密碼(【收視控制密碼】及【鎖碼頻道密碼】)，如年齡分級設定為限制級，則只需輸入【鎖碼頻道密碼】。

(七) 數位錄影(選項服務)

透過 USB 記憶裝置，可進行數位電視節目錄影，本機上盒支援看 A 台錄 B 台的功能，並提多種錄影模式。數位錄影完全不影響畫質，但基於智慧財產權，錄影檔案指能在本機上盒播出。

1. 即時錄影：收看電視節目時可隨時按下【錄影】鍵，啟動即時錄影。即時錄影會在播出節目的結束時自動停止錄影。啟動即時錄影後，如於錄影中換台，將繼續錄製原設定節目，不會受換台操作影響(支援看A台錄B台)。
2. 預約錄影：透過【主選單】、【節目表】可設定預約錄影。移動游標到想錄影的節目，按紅色鍵【■】設定預約錄影，再按一次取消預約錄影，按綠色鍵【◀◀】列出預約清單。
3. 定時錄影：透過【主選單】、【我的影音】、【錄影設定】、【定時錄影】可依據頻道名稱、錄影日期、錄影時間、結束時間等參數設定定時錄影，並可以設定週期性重複錄影。

備註：

- 機上盒必須插上USB記憶體裝置(隨身碟或行動硬碟)才能錄影，一般而言，每錄一小時普通畫質節目約需要1GB記憶體空間，高畫質節目約需要4GB記憶體空間。
- 一次只能錄一個節目，數位錄影、子母畫面及時移收視同時不能同時使用。
- 錄影中再次啟動錄影會詢問是否停止原錄影(【確認】啟動新錄影，【取消】繼續原錄影)。
- 錄影中按【■】鍵可立即終止錄影。



(八) 我的影音(選項服務)

選擇【主選單】、【我的影音】可以播放存放在 USB 記憶裝置內的檔案，包括錄影節目或自行準備的短片、音樂及圖片，並提供小遊戲、錄影設定及錄影播放

1.  【錄影播放】播放錄影好的電視節目，錄影檔位於【InspurRecord】目錄內。
2.  【影片播放】支援檔案格式包括：AVI、MKV、MPEG、MP4、TS、MPG、MOV、Divx、Flv。
3.  【音樂播放】支援檔案格式包括：MP3。
4.  【圖片播放】支援檔案格式包括：BMP、GIF、JPG、PNG。

5. 播放中按確認鍵出現播放控制列，可經由左右鍵移動控制列的游標，再按確認鍵進行暫停、播放、倒轉/快轉的操作，或控制播放下一個檔案/上一個檔案。
6. 也可以使用以下遙控器按鍵進行操作：

						
播放影片	暫停/播放	倒轉	快轉	停止影片	音量小	音量大
播放音樂	暫停/播放	上一首	下一首	停止音樂	音量小	音量大
播放圖片	暫停/播放	反向幻燈片	正向幻燈片	停止圖片	上一張	下一張

7.  【遊戲】，提供小遊戲服務
8.  【錄影設定】，可以設定時移收視及定時錄影的參數。
 - 【時移設定】可以啟用或關閉時移錄影，以及設定【時移間隔】(預設為 20 秒，最長可設為 2 分鐘)、【最長時移】(預設為 20 分鐘，最長可設為 2 小時)。
 - 【存放裝置管理】可以顯示 USB 記憶裝置資訊，包括總儲存空間、可用空間、已用空間及檔案系統格式。
 - 【定時錄影】可以依據頻道名稱、錄影日期、錄影時間、結束時間等設定錄影，並可以依據每日、每週或其他參數設定重複錄影。
 - 【定時錄影清單】可以檢視設定好的錄影清單，在清單上按【確認】鍵可取消定時錄影。

(九) 時移收視(選項服務)

透過 USB 記憶裝置，將正在收看的直播電視進行時移錄影，看電視可如同看錄影節目一般，提供暫停、快轉、倒轉等功能。時移收視自首次按下暫停鍵後，自動啟動錄影。

每次換台將停止時移錄影，再次按暫停可重新啟動，超過最長時移時間(預設 20 分鐘)，將只保持最新的節目，較早的時移錄影會自動刪除。

1. **【▶||】** 鍵，第一次按下為啟動時移收視，直播電視將進入暫停狀態。啟動時移後每按一次可以操作收看節目或暫停節目。預設最長時移長度為 20 分鐘，超過長度的節目將自動刪除，無法再倒轉收看，可透過主選單下的【我的影音】來修改最長時移。
2. **【控制】** 鍵，按一下退出時移控制列，以全畫面收看時移節目，再按一次出現時移控制列。
3. **【◀】** 鍵，每按一次，從目前收視時間倒轉 20 秒 (預設時移間隔為 20 秒)，可透過【主選單】、【我的影音】、【時移設定】修改時移間隔。
4. **【▶】** 鍵，每按一次，從目前收視時間快轉 20 秒 (預設時移間隔為 20 秒)，可透過【主選單】、【我的影音】、【時移設定】修改時移間隔。
5. **【◀◀】** 鍵，以倒轉方式播放時移收視節目，每按一次可調整倒轉速度，按 **【▶||】** 鍵可恢復正常速度播放。
6. **【▶▶】** 鍵，以快轉方式播放時移收視節目，每按一次可調整快轉速度，按 **【▶||】** 鍵可恢復正常速度播放。
7. **【■】** 鍵，終止時移收視模式，恢復收看直播電視節目。



備註：







- 時移錄影不能跨越頻道操作，如於時移收視模式下換台，必須停止時移。如有需要，請於換台後重新啟動時移錄影。
- 時移錄影不能與數位錄影、子母畫面等功能同時使用，請擇一操作。

(十) 手機/平板互動(選項服務)

透過在行動裝置(手機或平板電腦)安裝應用軟體，提供遙控及影音互動操作等功能。

1. 支援IOS 6.0及以上版本iPhone 5、iPad 2、iPad mini Retina或以上等級行動裝置，以及Android 4.2及以上版本、雙核以上CPU手機和平板電腦。等級不足之裝置可能無法收看高畫質頻道。
2. 使用前必須安裝APP應用程式，並確定行動裝置與機上盒已經連接上同一個區域網路，可使用有線方式或無線方式連線，如需購買無線網路連接器請洽本公司客服中心。
3. 安裝APP時可以使用以下二維碼或直接輸入APP下載地址：

行動裝置	iPhone / iPad	Android 手機 / 平板電腦
二維碼		
APP網址	http://media.inspur.com/oldican/	http://www.twt.com.tw/app/app.htm

4. **【設置】(連線機上盒)**
 - 於行動裝置上執行應用程式，點選**【設置】**，勾選**【發現可用設備】**，從**【可用設備列表】**選擇要連線的機上盒。
 - 點選後電視機畫面跳出驗證碼，將此密碼輸入行動裝置後完成配對連線。
5. **【遙控器】(使用行動裝置代替遙控器，不限連線的行動裝置數量)**
 - **【傳統遙控器】**經由數字鍵與功能鍵遙控操作機上盒。
 - **【簡約遙控器】**則經由簡易功能鍵及指滑模式操作機上盒。
6. **【直播】或【看電視】(使用行動裝置看電視，一次只能一個行動裝置連線收看電視)**
 - 經由電子節目表可操作機上盒換台。
 - 按下可開始收看行動電視。
 - 按下可停止收看行動電視。
 - 按下可啟用全畫面收看行動電視。
 - 按下可停止全畫面收看行動電視。
 - 收看行動電視時，上下滑動螢幕可進行換台，換台不會影響機上盒收看的頻道。
 - 經由電子節目表可以預約收視提醒。
7. **【我的】或【媒體分享】(播放行動裝置的影音到電視收看)**
 - **【我的音樂】**可播放行動裝置的音樂到電視上收聽。
 - **【我的圖片】**可播放照片、圖片到電視上觀看。
 - **【我的視頻】**可播放電影、短片到電視上收視。
 - **【我的預約】**為檢視收視提醒的節目清單。
 - 選擇要播放的檔案於行動裝置播出後，按下可傳送到電視上播出。
 - 播放檔案時，按下、**【返回】**或**【完成】**可停止傳送到電視。

(十一) 系統設定

選擇【主選單】、【系統設定】可進行頻道搜索、進階設定，也可以讀取系統資訊、系統郵件。部分設定功能需要輸入密碼才能進入，請輸入收視控制密碼，預設為 0000。

1. 【頻道搜索】如果無法收視頻道內容，建議執行自動搜索頻道，以取得頻道資訊。
 - 【自動搜索】依據預設的頻率，自動搜索所有可收視的頻道。
 - 【手動搜索】依據自訂參數搜索頻道，非專業人員請勿執行手動搜索。
2. 【進階設定】提供各項機上盒參數的設定，包括：
 - 【頻率設定】用以設定自動搜索的頻率，建議勿自行更動。
 - 【顯示設定】用以設定功能表的顯示方式
 - 【語言設定】用以設定功能表的語言，提供中文、英文兩種選擇。
 - 【選單透明度】預設為80%，可依喜好設定功能表的透明程度。
 - 【訊息顯示時間】預設為5秒，可依喜好設定功能表及各項訊息的顯示停留時間。
 - 【影音設定】用以設定影像與聲音相關的各項參數設定，包括：
 - 【視頻系統】預設為NTSC(台灣標準)，可依連接的電視機選擇NTSC、PAL。
 - 【解析度】預設為1080i，可依連接的電視機選擇1080p、1080i、720p。
 - 【音效設定】預設為立體，可依需要選擇立體、混和單音、右聲道、左聲道。
 - 【螢幕比例】預設為auto(自動)，可依需要選擇auto/4:3/16:9。
 - 【螢幕模式】預設為ignore(原比例)，可依需要選擇ignore/PANSCAN/LETTERBOX。
 - 【音效輸出】預設為decode(解碼輸出)，可依需要選擇decode/source。
 - 【色差輸出】預設為Off(關閉)，如要使用色差訊號線連接電視，請設成On。
 - 【收視控制】用以設定收視控制密碼(變更鎖碼頻道密碼另參見【本機資訊】【CA設定】)：
 - 【收視控制密碼設定】用以修改收視控制密碼，預設密碼為0000。
 - 【開機鎖】設定機上盒開機時是否需要輸入密碼。
 - 【年齡控制】依據限制級(18歲)、輔導級(12歲)、保護級(6歲)、普遍級，設定需要密碼管控的節目。
 - 【時間控制】依據收看時間，設定需要密碼管控的時段。
 - 【出廠設定】用以恢復各項設定為設備出廠的初始狀態。
 - 【網路設定】分為自動取得IP(預設)和手動取得IP位址，請依據網路環境設定。
 - 【Wifi設定】設定機上盒透過Wifi連接無線網路，需另行購置專用的無線網路連接器，如有需要請與本公司客服中心聯絡。
3. 【本機資訊】用於修改鎖碼頻道密碼或顯示機上盒軟硬體相關版本資訊。
 - 【機上盒資訊】顯示機上盒軟硬體版本、序號等資料。
 - 【頻道資訊】顯示目前正在收看節目的相關參數及訊號品質狀況。
 - 【USB資訊】顯示USB介面上連接的設備資訊。
 - 【CA設定】用以設定鎖碼頻道密碼(預設為0000)，以及顯示CA收視卡的相關資訊。
4. 【郵件列表】提供本公司寄發客戶的通知訊息。
5. 【聯繫我們】提供聯繫本公司服務中心的各項資訊。

七、故障與排除

1. 為什麼開機後無任何顯示，且無聲音輸出？

答：請檢查以下事項：

- 電視機電源插頭沒插好或機上盒電源變壓器可能沒有連接好，請重新連接。
- 電視機可能沒有設定到正確的輸入，請將電視機設定到對應的HDMI或AV輸入。
- 連接機上盒與電視機的訊號連接線可能沒有連接好，請重新連接。

2. 為什麼電視機有聲音無圖像？

答：請檢查以下事項：

- 電視機端或機上盒端的影像連接線可能沒有連接好，請重新連接。
- 機上盒可能選擇在收聽電視音樂狀態，請按遙控器切換到收視電視。
- 電視機或機上盒的亮度可能調整得太暗，請調整電視機或機上盒的亮度。

3. 為什麼電視機有圖像無聲音？

答：請檢查以下事項：

- 電視機端或機上盒端的聲音連接線可能沒有連接好，請重新連接。
- 電視機或機上盒可能設定為靜音，請按遙控器的【靜音】鍵打開聲音。
- 電視機或機上盒的聲音可能調整成最小，請將音量調大。

4. 為什麼圖像出現停頓或馬賽克？

答：請檢查以下事項：

- 機上盒的電視訊號輸入接頭可能鬆動、接觸不良，請重新連接。
- 電視頻道的參數可能錯誤，請重新搜索頻道。
- 電視台的節目播放可能發生異常，請等候片刻。

5. 忘記了收視控制密碼或鎖碼頻道密碼怎麼辦？

答：請與本公司服務中心聯繫，重置智慧卡的密碼。

6. 為什麼所有節目都提示“用戶未授權”？

答：智慧卡授權過期，請到本公司服務中心繳費，重新授權。

7. 為什麼提示“無法識別卡”？

答：請檢查以下事項：

- 智慧卡可能方向插反，請正確插入智慧卡。
- 可能插入了錯誤的智慧卡，請插入有效的智慧卡。
- 智慧卡可能接觸不良，請重新拔插智慧卡。
- 智慧卡可能損壞，請與本公司服務中心聯繫更換智慧卡。

8. 為什麼遙控器不靈敏？

答：請檢查以下事項：

- 遙控器內電池可能電力不足或正負極接反，請更換新電池或正確安裝電池。
- 遙控器與機上盒中間可能有障礙物，請避開障礙物遙控。
- 遙控器可能與機上盒距離過遠，請在有效接收範圍內遙控。
- 可能有其它干擾訊號，在遙控機上盒的同時，請儘量避免使用其它無線裝置。

9. 為什麼節目會出現無聲音、怪聲或聲音與畫面不符的現象？

答：可能設定到使用第二語言，請按【雙語】鍵重新選擇合適的語言。

八、產品規格

電源變壓器輸出電壓	DC12V
電源變壓器輸出電流	1 A
工作溫度	-10-40℃
工作濕度	5%-90% (無冷凝)

九、特別提示

1. 本說明書的圖案僅作為說明操作示意，不作為檢驗產品的依據！
2. 本說明書的圖示可能與產品不同，以實際銷售式樣為準！
3. 本公司擁有為改善產品性能而更改的權利，恕不另行通告！
4. 請使用本公司標準配置的附件和配件，以免對機器造成損傷！